

Obudowa rozdzielnicy o wysokości 9 rzędów i szerokości 35 modułów

Dane techniczne

Typ rozdzielnicy	RXt 10-35-25-DP	
	Oznaczenie	Wymiar
Szerokość rozdzielnicy	A	720mm
Wysokość rozdzielnicy	B	1900mm
Głębokość rozdzielnicy	C	250mm
Wysokość obudowy	D	1800mm
Wysokość cokołu	E	100mm
Kąt otwarcia drzwi	120 stopni	
Grubość blachy obudowy	1,5mm	
Kolor	RAL 7035	
Zamek RS750	Wkładka typu T9	
Masa całkowita	50kg	

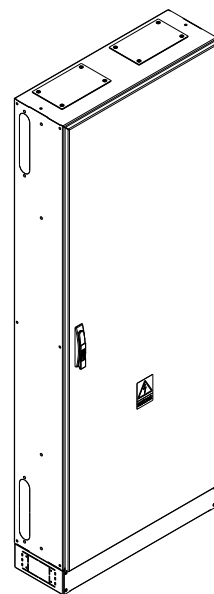
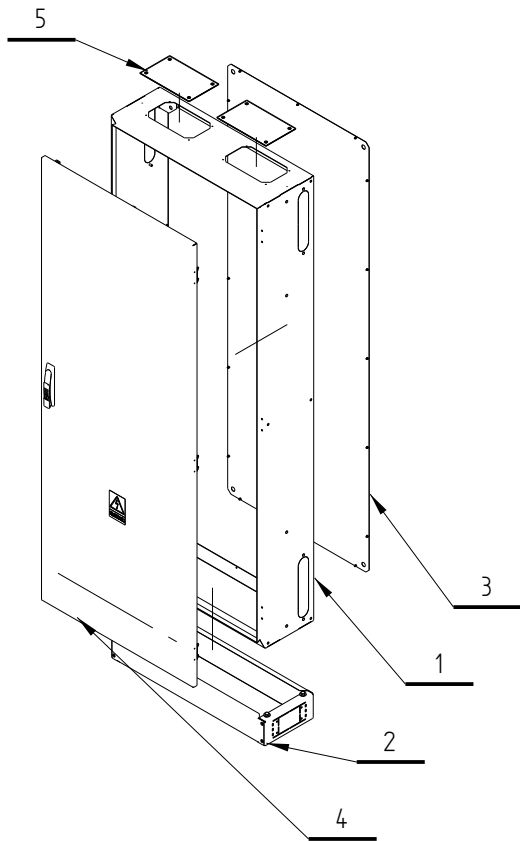
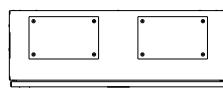
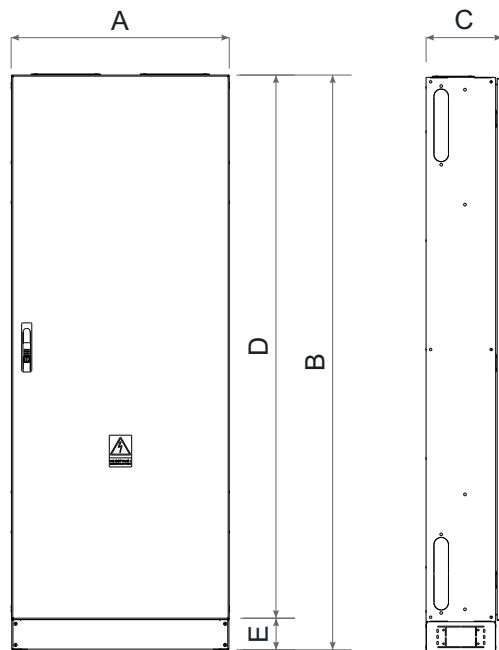

Zestawienie elementów

Lp	Nr ref.	Opis komponentu	ilość	Masa
1	11-00385	Rozdzielnica szer. 720mm, wys. 1800mm, gł. 250mm, IP44	1	16,58 kg
2	11-99215	Cokół 100mm do obudowy o podstawie 720x250mm	1	2,93 kg
3	11-81185	Plecy do obudowy RX 10-35	1	9,01 kg
4	11-85085	Drzwi pełne do obudowy 720x1800 zamek RS750	1	20,29 kg
5	11-96301	Przepust kablowy PK3 pełny	2	0,39 kg